

# Panasonic®

Kasutusjuhhis

VAHETATAV OBJEKTIIV DIGITAALSELE KAAMERALE

Mudel nr

## S-R1635

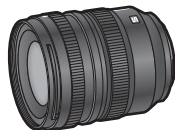

DVQX1971ZA  
F1119HN0

# Kasutusjuhhis

## VAHETATAV OBJEKTIIV DIGITAALSELE KAAMERALE

Täname, et valisite selle Panasonicu toote.  
Palun lugege enne selle toote kasutamist järgmised juhised hoollega läbi ning hoidke see juhend tulevikus kasutamiseks alles.

Objektiiv saab kasutada digitaalkaameraga, mis täidab Leica Camera AG L-Mount standardi nõudeid. See on ühilduv 35 mm täiskaader-pildisensoriga.

- Soovitame sujuvamaks salvestamiseks värskendada vahetatava objektiivi püsivara värskemale versioonile.
  - Küllastage järgmist tugisaiti värskema info saamiseks püsivara kohta või püsivara allalaadimiseks:  
<http://panasonic.jp/support/global/cs/dsc/>  
(See sait on ainult inglise keeles.)
- 
- L-Mount on Leica Camera AG kaubamärk või registreeritud kaubamärk.
  - Muud selles juhendis nimetatud toodete nimed on asjaomase ettevõtte või ettevõtete registreeritud kaubamärgid või kaubamärgid.

## Sisukord

Teave teie ohutuse kohta.....	2
Ettevaatusabinõud.....	3
Tarnitud tarvikud.....	4
Komponentide nimetused ja funktsioonid.....	5
Objektiivi paigaldamine.....	6
AF/MF ümberlülitamine .....	7
Ettevaatust kasutamisel.....	8
Veatsing.....	8
Tehnilised andmed .....	9

## Teave teie ohutuse kohta

---

**Hoidke seda seadet elektromagnetilistest seadmetest võimalikult kaugel (nt mikrolaineahjud, telerid, videomängud, raadiosaatja, kõrgepingeliinid jne.)**

- Ärge kasutage seda kaamerat mobiiltelefonide lähedal, sest selle tulemusel võib müra hakata mõjutama seadme pilti ja heli.
- Kui selle kaamera tööd häirib elektromagnetiline seade ja takistab selle normaalset talitlust, lülitage kaamera välja ja eemaldage aku ja/või katkestage AC adapteri ühendus. Seejärel asetage aku tagasi ja/või ühendage AC-adapter uuesti ning lülitage kaamera sisse.

## -Kui näete seda sümbolit-

### Vana seadme jäätmekõrvaldamine Kehtib vaid Euroopa Liidus ja taaskasutusüsteemidega riikides



Tootel, pakendil ja/või kaasas oleval dokumendil olev sümbol tähendab, et kasutatud elektri- ja elektroonikatooteid ei tohi visata ära koos tavapäraste majapidamisjäätmega.

Vanade toodete nõuetekohaseks käsitlemiseks, taastamiseks ja ümbertöötlemiseks palume viia need sobivatesse kogumiskohtadesse, mis on kooskõlas teie riikliku seadusandlusega. Kui visata need ära nõuetekohaselt, aitate hoida väärtuslikke allikaid ja vältida igasuguseid potentsiaalseid negatiivseid efekte inimeste tervisele ja keskkonnale.

Lisateabe saamiseks kogumise ja taaskasutuse kohta palume võtta ühendust oma kohaliku omavalitsusega. Vale jäätmekõrvaldamisega võivad kaasned trahvid vastavalt riiklikule seadusandlusele.

## Ettevaatusabinõud

### ■ Objektiivi hooldamine

- Hoidke objektiivi mahakukkumise ega löögi eest. Samuti ärge tekitage objektiivile survet. Selle nõude mittetäitmine võib objektiivi ja digitaalselt kaamerat kahjustada või põhjustada talitlushäire.

- Kujutiste kvaliteeti võivad kahjustada objektiivile kogunev tolm, mustus ja määrumine (vesi, õli, sõrmejäljed, jne). Enne ja peale salvestamist kasutage puhurit, et puhuda ära objektiivile kogunenud tolm ja mustus, seejärel pühkige lääts pehme kuiva lapiga.

- Kui objektiivi ei kasutata, kinnitage objektiivi külge kork ja tagakork, et vältida tolmu ja muu mustuse kogunemist objektiivile või tungimist objektiivi sisse.

- Objektiivi kokkupuutepunktide (A) kaitsmiseks ärge tehke järgmist. See võib põhjustada seadme talitlushäire:

- Ärge puudutage objektiivi kokkupuutepunkte.
- Ärge laske objektiivi kokkupuutepunktidel määruda.
- Ärge asetage objektiivi paigalduspind allapoole suunatult.

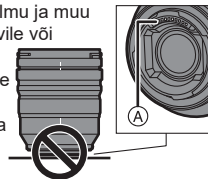

### ■ Tolmu- ja pritsmekindlus

- Tolmu- ja pritsmekindlus on mõisted, millega kirjeldatakse objektiivi täiendavat kaitsetaset niiskuse, vee või tolmu vastu. Need mõisted ei taga objektiivi täielikku kaitset kui objektiiv puutub vahetult kokku vee või tolmuga. Võtke kasutusele järgmised ettevaatusabinõud, et tagada nõuetekohane tolmu- ja pritsmekindel töö. Kui objektiiv ei tööta nõuetekohaselt, konsulteerige edasimüüja või lähima hoolduskeskusega.

- Kinnitage objektiiv tolmu- ja pritsmekindla digitaalse kaamera külge.
- Kui kinnitate objektiivi digitaalsele kaamerale või eemaldate selle, olge ettevaatlik, et objektiivi või terminali ei satuks liiva, tolmu, veepritsmeid ega muud.
- Kui veepritsmed vms satuvad objektiivile, pühkige need ära pehme ja kuiva riidega.
- Objektiivi tolmu- ja pritsmekindluse parendamiseks on kasutatud objektiivi paigalduse osas kummist tihendit.
  - Objektiivi paigaldustihend on märgistanud digitaalse kaamera kere paigaldusosa, mis aga sellele tööd ei mõjuta
  - Objektiivi paigaldustihendi vahetamise kohta teabe saamiseks võtke ühendust lähima teeninduskeskusega.

### ■ Kondensaadi kohta (objektiivile tekib udu)

- Kondensatsioon tekib temperatuuri ja niiskuse erinevuste korral. Kondensatsiooni tõttu võib objektiiv määrduda ja põhjustada hallitust ja väärtahtlust, mistõttu tuleb olla ettevaatlik.
  - Kui kondensaad siiski tekib, lülitage kaamera välja ja jätke seisma umbes kaheks tunniks. Kui kaamera on ümbritseva temperatuuriga kohanenud, kaob kondensaad loomulikult ära.
- 
- Kasutusjuhises kirjeldatud toodete välimus ja tehnilised andmed võivad teie poolt ostetud tegelikust tootest hilisemate parenduste tõttu erineda.

## Tarnitud tarvikud

Enne toote kasutuselevõttu veenduge, et kõik tarvikud on tarnitud.

Toote numbrid on õiged alates novembrist 2019.

Need võivad muutuda.

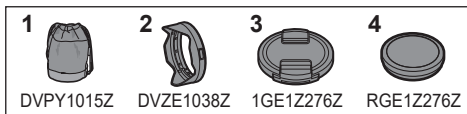

- 1 Objektiivi kott
- 2 Objektiivi varjuk
- 3 Objektiivi kork\*
- 4 Objektiivi tagakork\*

\* Ostuhetkel vahetatava objektiivi külge kinnitatud.

## Objektiivi osade nimetused ja funktsioonid

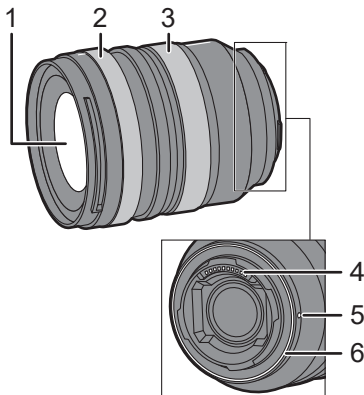

**1** Objektiivi pind

**2** Fookusrõngas

Lülitage AF (autofookus) ja MF (käsifookus) vahel, libistades fookusrõngast ette või taha (→ 7)

Keerake fokuseerimiseks kui kaamera on seatud asendisse MF (manuaalne fookusrežiim (MF)).

**3** Suumirõngas

Suumimine teleobjektiiviga või lainurkvõte.

**4** Kokkupuutepunktid

**5** Objektiivi paigaldustähis

**6** Objektiivi paigaldustihend



### Märkus

- Pildistades lainurgaga ja välguga võib ekraani servades tekkida vinjetiefekt. Soovitame sellisel juhul kasutada horisontaalset välist välku.
- Kui te peale fokuseerimist kasutate suumi, võib fookus muutuda. Fokuseerige uuesti.
- Video salvestamisel võib mõnedes olukordades salvestada ka objektiivi autofookuse ja stabilisaatori töömüra. Soovitame seada kaamera asendisse MF.

# Objektiivi paigaldamine

Infot objektiivi paigaldamise ja eemaldamise kohta lugege oma digitaalse kaamera kasutusjuhistest.

- Enne objektiivi paigaldamist lülitage digitaalne kaamera välja.

- Enne objektiivi kinnitamist digitaalsele kaamerale eemaldage objektiivi tagakork.

- Tolmu ja muude osakeste objektiivile kogunemise või sinna sisenemise vältimiseks veenduge, et objektiivi kork ja tagakork on kinnitatud pärast objektiivi eemaldamist digitaalse kaamera küljest.

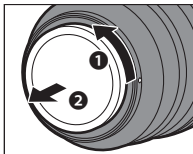

## ■ Objektiivi varjuki paigaldamine

Hoidke objektiivi varjuki sõrmedega joonisel näidatud asendis.



- Ärge hoidke objektiivi varjuki nii, et see võib väänduda või muul viisil deformeeruda.

1 Seadke varjukil olev tähis **A** (□) ühele joonele objektiivi otsas oleva tähisega.

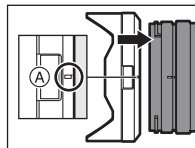

2 Pöörake varjuki noole suunas, et joondada varjukil olev tähis **B** (○) objektiivi otsas oleva tähisega.

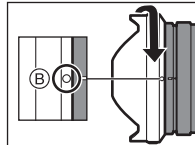

- Paigaldage varjuk, pöörates seda kuni kuulete plõksu.

## ■ Objektiivi varjuki eemaldamine

Vajutage varjuki nuppu **C**, samal ajal pöörates objektiivi varjuki noole suunas ja seejärel eemaldage see.

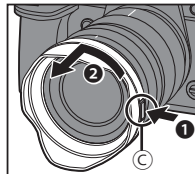

## Märkus

• Objektiivi kandes võib objektiivi varjuki ümber pöörata.

- 1 Eemaldage objektiivi varjuk.
- 2 Joondage objektiivi varjukil olev tähis **B** (○) objektiivi otsas oleva tähisega.
- 3 Paigaldage varjuk, pöörates seda noole suunas kuni kuulete plöksu.

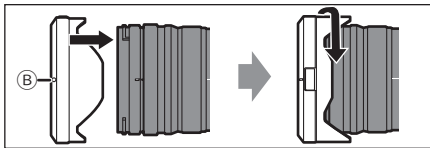

- Välguga pildistades on soovitatav objektiivi varjuk eemaldada, sest see võib takistada välgu kasutamist.
- Objektiivi kukkumise vältimiseks ärge hoidke objektiivi mitte kunagi kinni ainult objektiivi varjukist.

### ■ Märkus filtri kasutamise kohta

- Objektiivi külge saab kinnitada objektiivi korgi või varjuki ka siis, kui filter on juba paigaldatud.
- Kui korraka kasutatakse mitut filtrit, võib esineda vinjetiefekt.
- Selle objektiivi külge ei saa kinnitada konverterobjektiivi või adapterit ja neid koos objektiiviga kasutada.  
Sellise komponendi objektiivi külge kinnitamine võib objektiivi kahjustada.

## AF/MF lüliti

**AF/MF vahel lülitamine fookusringi **A** libistamisega ette või taha (fookussiduri mehhanism).**

- Kui digitaalne kaamera on seatud asendisse MF, toimib kaamera MF režiimis vaatamata fookusrõnga asendile.

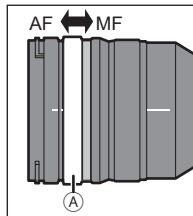

- MF kasutamisel kontrollige kauguseskaalat **B**. Juhinduge sellest fokuseerimisel.
- Saate fookusrõngaga seadistada fookuse liikumise vahemiku, kasutades ühilduvate digitaalsete kaamerate menüüseadistusi. Lülitage objektiiv asendisse AF ja seadistage digitaalne kaamera asendisse MF. Lugege lisaks digitaalse kaamera kasutusjuhust.

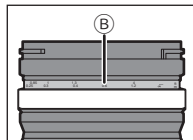



## Ettevaatust kasutamisel

- **Kui kasutate kaamera läheduses pestitsiide ja muid lendlevaid aineid, tuleb veenduda, et need ei satuks objektiivile.**
  - Kui taolised ained satuvad objektiivile, võivad need vältimist ümbrist kahjustada või põhjustada värvi mahakoorumist.
- **Ärge suunake objektiivi päikesele või muudele tugevatele valgusallikatele.**
  - Selle tagajärjel võib objektiiv koguda liigselt valgust, mille tagajärjeks on tulekahju ja väärtalitus.
- **Madalal temperatuuril pikema aja jooksul kasutades ärge puudutage vahetult objektiivi.**
  - Külma kohas (õhutemperatuur alla 0 °C (32 °F), nagu mäenõlvad), võib naha pikaajalisel kokkupuutel metallosadega tekkida nahakahjustused. Objektiivi pikemat aega külmas kasutades kasutage kindaid või sarnast.
- **Puhastamiseks pühkige kergelt pehme kuiva lapiga, mis ei tekita tolmu.**
  - Ärge kasutage kemikaale nagu bensiini, lahusteid, alkoholi, nõudepesuvahendeid või muid kemikaale, kuna selle mõjul võib korpus või selle värvikiht kahjustuda.
  - Ärge kasutage keemiliselt töödeldud puhastuslappe.
- Ärge laske kummist, plastist või sarnastest materjalidest toodetel puutuda pikema aja jooksul objektiiviga kokku.
- Ärge võtke seadet koost ega muutke seda.

- Kui te ei plaani kasutada objektiivi pikemat aega, soovitage hoida seda koos niiskustimava ainega (ränigeel).
- Kui te ei ole objektiivi pikema aja jooksul kasutanud, kontrollige enne pildistamise alustamist üle kõik komponendid.
- Ärge kasutage ega hoidke objektiivi üheski järgmises kohas, kuna see võib põhjustada probleeme kaamera töös või talitlushäire.
  - Otsese päikese kiirguse käes või suvel rannas.
  - Kõrge temperatuuriga ja niiskusega kohtades või kusagil, kus on järsud temperatuuri- ja niiskustaseme muutused.
  - Kohtades, kus on rohkelt liiva, tolmu või mustust.
  - Kus on tuli.
  - Küttekehade, õhukonditsioneeride või niisutite lähedal.
  - Kus vesi võib seadme märjaks teha.
  - Kus esineb vibratsiooni.
  - Sõiduki sees.
- Lugege ka digitaalse kaamera kasutusjuhust.

## Veaotsing

**Kui kaamera lülitatakse sisse või välja või kui objektiivi raputatakse, on kuulda heli.**

**Pildistamisel kostub objektiivist heli.**

- See on objektiivi või ava liikumise heli, mitte väärtalitus.

## Tehnilised andmed

Spetsifikatsioonid võidakse ette teatamata muuta talitluse parendamiseks.

### VAHETATAV OBJEKTIIV DIGITAALSELE KAAMERALE "LUMIX S PRO 16-35 mm F4"

<b>Kinnitus</b>	Leica Camera AG L-Mount
<b>Fookuskaugus</b>	f=16 mm kuni 35 mm
<b>Objektiivi ehitus</b>	12 elementi 9 rühmas (3 asfäärilist lääts, 1 ED lääts, 1 UHR lääts)
<b>Ava tüüp</b>	9 diafragma laba/tsirkulaarse avaga diafragma
<b>Maks. ava</b>	F4.0
<b>Min. ava</b>	F22
<b>Vaatenurk</b>	107° (lai) kuni 63° (tele)
<b>Kaugus fookuses</b>	0,25 m (0,82 jalga) kuni ∞ (fokusseerimiskauguse referentsjoonest)
<b>Maks. kujutise suurendus</b>	0,23x
<b>Optiline kujutise stabilisaator</b>	Jah
<b>Filtri diameeter</b>	77 mm
<b>Maks. diameeter</b>	Ø85 0 mm (3,3 tolli)
<b>Üldpikkus</b>	Umbes 99,6 mm (3,9 tolli) (alates objektiivi otsast kuni objektiivi kinnituse alusküljeni)
<b>Kaal</b>	Umbes 500 g (1,10 lb)
<b>Tolmu- ja pritsmekindel</b>	Jah
<b>Soovitav töötemperatuur</b>	-10 °C kuni 40 °C (14 °F kuni 104 °F)
<b>Soovitav suhteline õhuniiskus</b>	10 %RH kuni 80 %RH

**Panasonicu toode**

Sellele tootele kehtib Panasonicu e-garantii.

Hoidke ostutšekk alles.

Garantiitingimused ja tooteinfo aadressilt [www.panasonic.com/ee](http://www.panasonic.com/ee)  
või järgmiselt telefoninumbrilt: 6225397 tavavõrgust helistamiseks.

Tootja: Panasonic Corporation  
Kadoma, Osaka, Jaapan

Euroopa maaletooja: Panasonic Marketing Europe GmbH  
Panasonic testimiskeskus  
Winsbergring 15, 22525 Hamburg, Saksamaa

---

**Panasonic Corporation**

Veebileht: <http://www.panasonic.com>